

ARTÍCULOS OFICINA

CATÁLOGO

20

23

PRO
MO
CIO
NA
LES



OFI CI NA



Artículos de Oficina
Llaveros
Portarretratos
Relojes



60700
SET VINSTRA



Material: Curpiel / Metal
Técnica de impresión: Láser / Serigrafía
Área de impresión: 0.7 x 4 cm Llavero / 8.5 x 1 cm Tarjetero
Colores: Negro

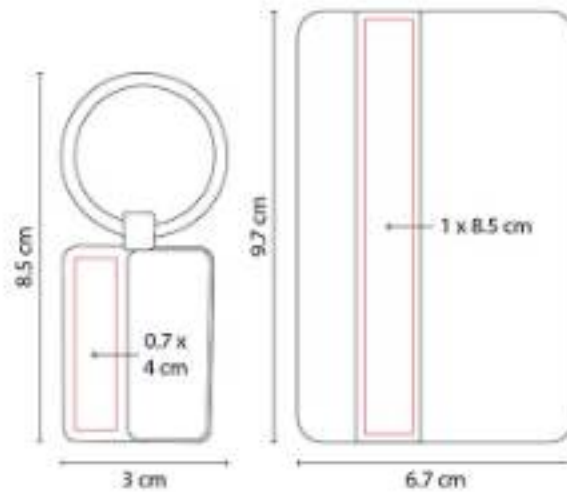

"Incluye tarjetero, llavero y caja de regalo."

61200
SET PRINCE



Material: Curpiel / Metal
Técnica de impresión: "Láser y Serigrafía en Bolígrafo y Tarjetero / Láser, Serigrafía y Termograbado en Llavero"
Área de impresión: 1.3 x 2.5 cm Llavero / 0.7 x 3.2 cm Bolígrafo / 5 x 0.7 cm Tarjetero
Colores: Negro

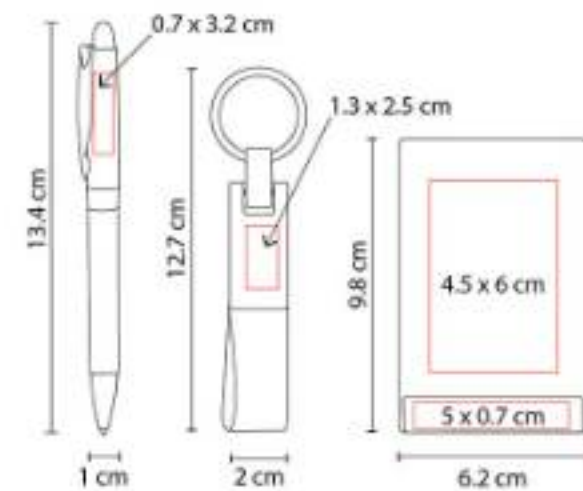

"Incluye llavero, tarjetero, bolígrafo y caja de regalo."



61500
SET PLITVICE



Material: Curpiel / Metal
Técnica de impresión: Láser / Serigrafía
Área de impresión: 1 x 1.3 cm Llavero / 0.6 x 3 cm Bolígrafo / 9 x 6 cm Cartera
Colores: Negro

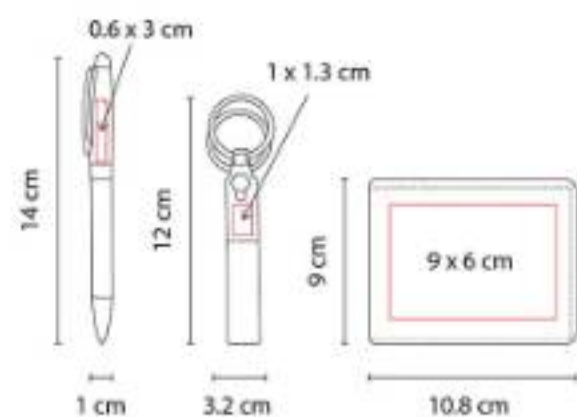

61700
SET SARATOV



Capacidad: 525 ml
Material: Acero Inoxidable y Plástico Termo / Aluminio Bolígrafo / Metal Tarjetero
Técnica de impresión: "Láser y Serigrafía en Bolígrafo y Tarjetero / Láser, Serigrafía y Tampografía en Termo"
Área de impresión: 5.5 x 14 cm Termo / 0.6 x 5 cm Bolígrafo / 4.5 x 3 cm Tarjetero
Colores: Negro

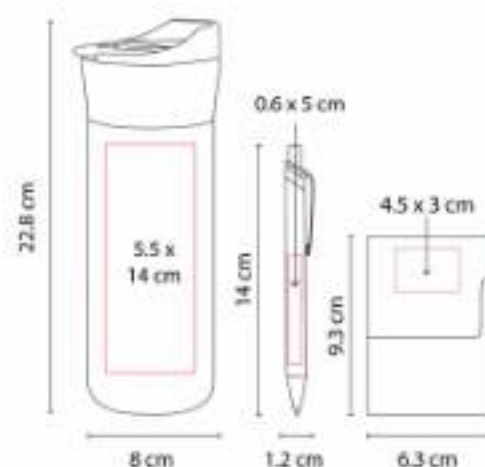

61900
SET BORAWLI



Material: Curpiel / Metal
Técnica de impresión: Láser / Serigrafía
Área de impresión: 1.5 x 1.5 cm Llavero / 0.5 x 3 cm Bolígrafo
Colores: Negro

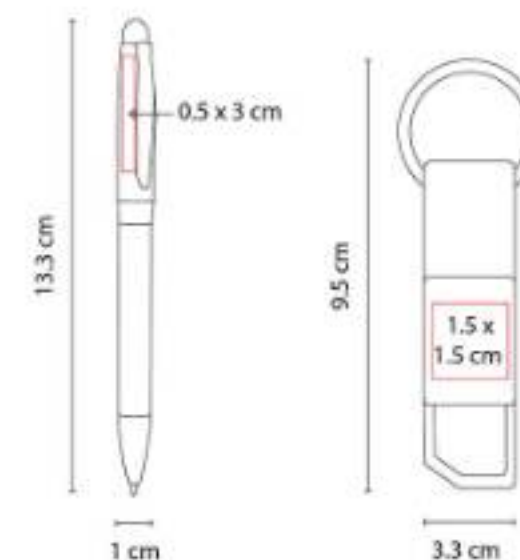

"Incluye bolígrafo, llavero y caja de regalo."



62200
SET GOYAN



Material: Curpiel Libreta / Acero Inoxidable Bolígrafo / Metal Tarjetero
Técnica de impresión: Láser y Serigrafía en Bolígrafo y Tarjetero / Láser y Termograbado en Libreta
Área de impresión: 5 x 17 cm Libreta / 0.8 x 4 cm Bolígrafo / 4.5 x 3 cm Tarjetero
Colores: Negro

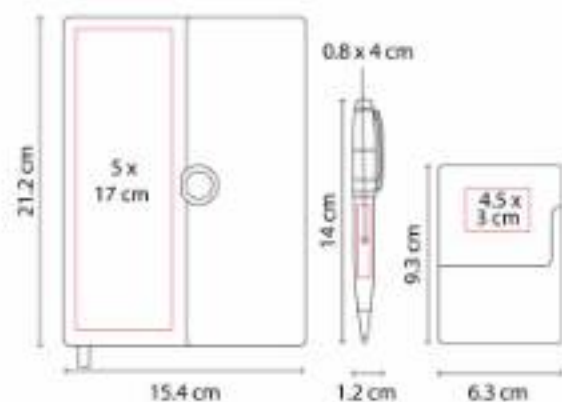

62500
SET LIPETSK



Capacidad: "2,600 mAh"
Material: Curpiel y Metal Bolígrafo y Tarjetero y Plástico Power Bank
Técnica de impresión: Serigrafía / Láser
Área de impresión: 7 x 2 cm Power Bank / 0.6 x 5.5 cm Bolígrafo / 6.3 x 4 cm Tarjetero
Colores: Gris

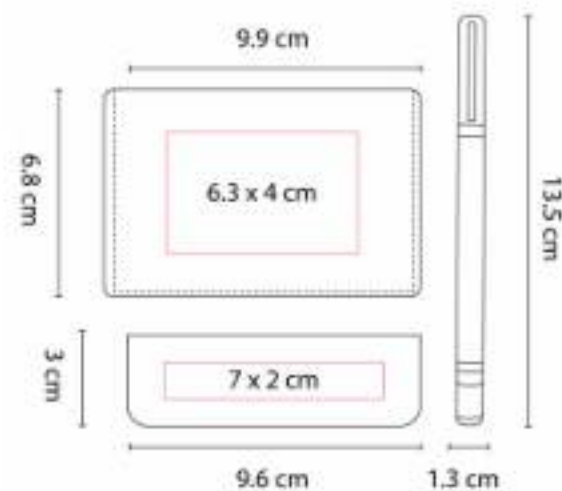

CAL 100
CALENDARIO ONTUR



Material: Metal
Técnica de impresión: Láser / Serigrafía
Área de impresión: 8 x 3.5 cm
Colores: Plata

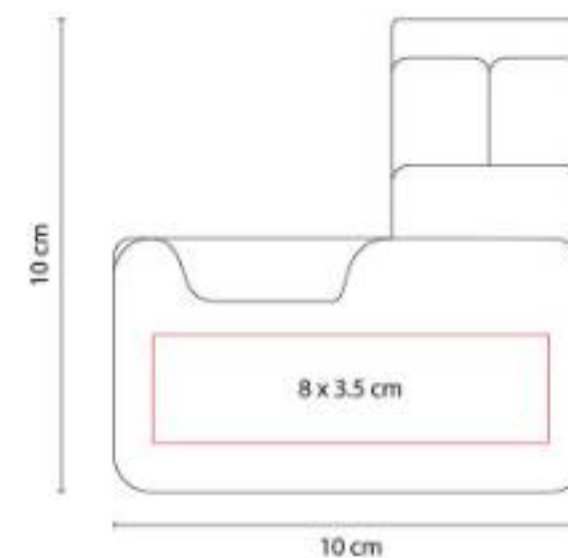

Calendario perpetuo.



HL 040
PORTA NOTAS ERIA



Material: Cartón
Técnica de impresión: Serigrafía
Área de impresión: 7 x 5 cm
Colores: Azul, Beige, Rojo, Verde

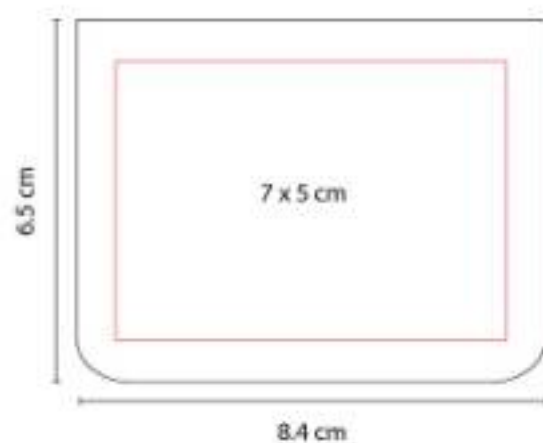

Incluye 160 hojas de notas.

HL 6015
SEPARADOR ECOLÓGICO KIKORI



Material: Cartón / Papel
Técnica de impresión: Serigrafía
Área de impresión: 5 x 4.5 cm
Colores: Beige

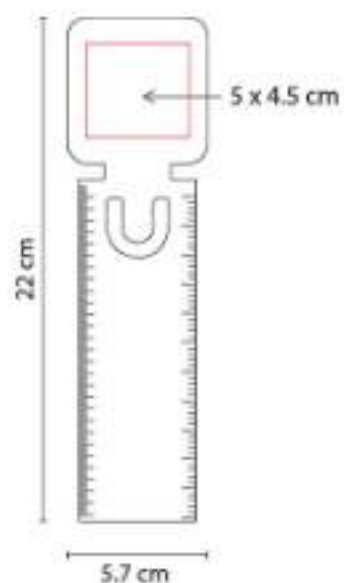

Incluye notas adheribles: 25 amarillas y banderillas de 5 colores. Regla de 14 cm impresa.

HL 6030
PORTA NOTAS LULE

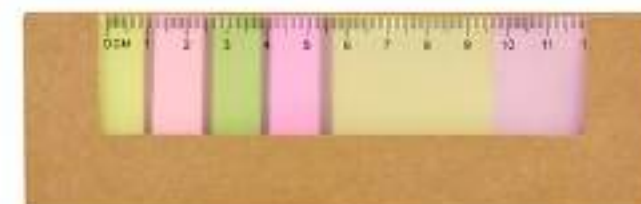

Material: Cartón / Papel / Plástico
Técnica de impresión: Serigrafía
Área de impresión: 14 x 1.5 cm
Colores: Beige

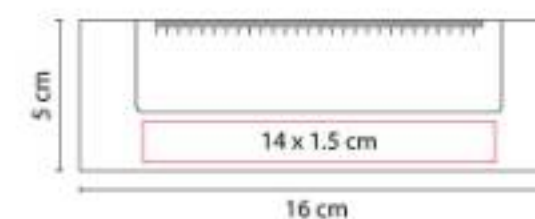

"Incluye notas adheribles: 25 amarillas, 25 rosas y banderillas de 5 colores. Regla de 12 cm en la cubierta."



HL 6035
PORTA NOTAS VENTALL



Material: Plástico
Técnica de impresión: Serigrafía
Área de impresión: 3.5 x 7 cm
Colores: Azul, Blanco, Rojo



"Incluye mini bolígrafo, 20 notas adhesivas amarillas y banderillas de 3 colores."

HL 61200
PORTA NOTAS INZIA



Material: Cartón / Papel / Plástico
Técnica de impresión: Serigrafía
Área de impresión: 12 x 4 cm
Colores: Beige

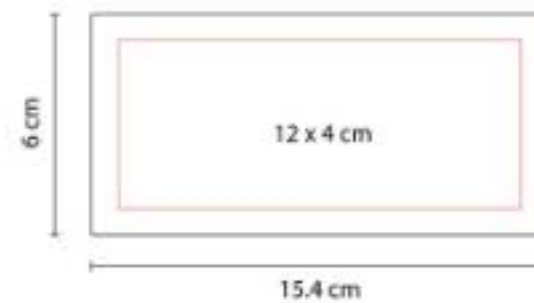

"Incluye 2 blocks de notas adhesivas y banderas de 6 colores, regla de 12 cm y bolígrafo ecológico."

HL 6230
PORTA NOTAS ANSER



Material: Cartón / Papel
Técnica de impresión: Serigrafía
Área de impresión: 6 x 6 cm
Colores: Beige

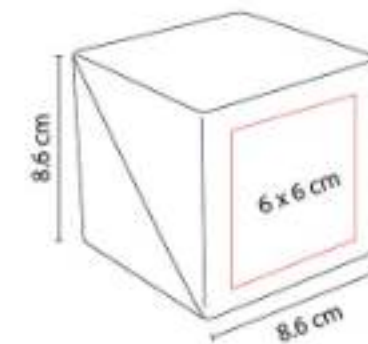

HL 6270
PORTA NOTAS DOKKA



Material: Cartón / Papel / Plástico
Técnica de impresión: Serigrafía
Área de impresión: 14 x 8 cm
Colores: Beige

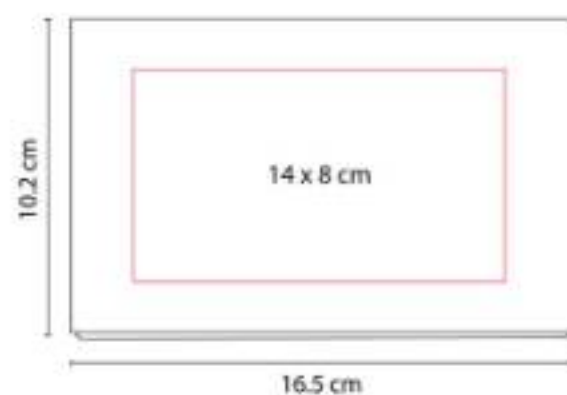

HL 6280
PROGRAMADOR PRISTINA



Material: Cartón / Papel / Plástico
Técnica de impresión: Serigrafía
Área de impresión: 22 x 5.5 cm
Colores: Beige

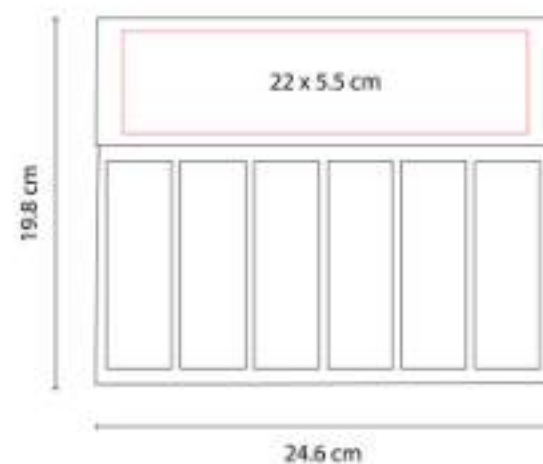

"Programador semanal con 100 hojas. Incluye bolígrafo ecológico, clips y banderillas adheribles de 6 colores.

HL 6510
PORTA NOTAS LEZ



Material: Cartón
Técnica de impresión: Serigrafía
Área de impresión: 17 x 10 cm
Colores: Blanco

Incluye 100 hojas de notas en 2 tamaños y banderas adheribles en 5 colores diferentes.



HL 6520
PORTA NOTAS BOX NOTES



Material: Plástico
Técnica de impresión: Serigrafía
Área de impresión: 5 x 5 cm
Colores: Negro

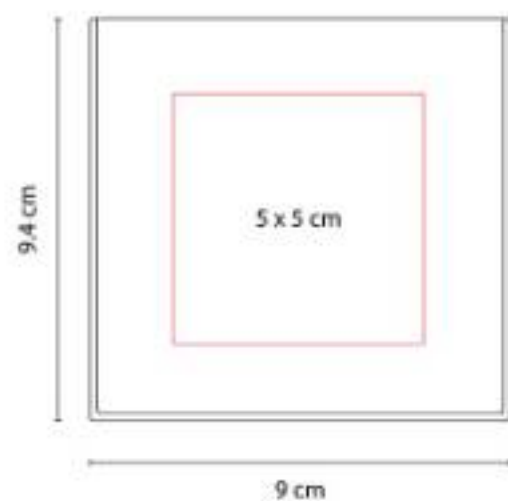

Incluye 200 hojas de notas.

HL 6530
PORTA NOTAS AZALAI



Material: Cartón / Papel
Técnica de impresión: Serigrafía
Área de impresión: 8 x 3 cm
Colores: Beige

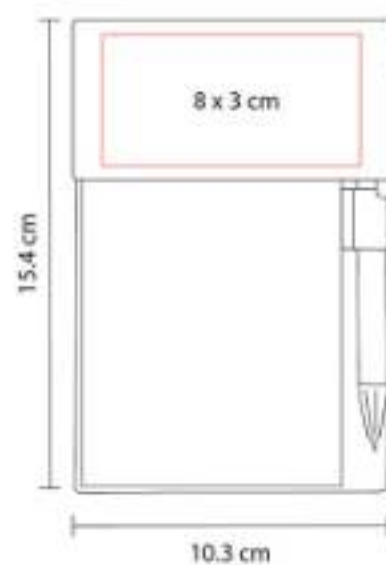

Incluye bolígrafo ecológico y notas adheribles:
100 en color beige y banderas de colores.

HL 6560
BLOCK DE NOTAS ADDAR



Material: PVC
Técnica de impresión: Serigrafía
Área de impresión: 7 x 2.5 cm
Colores: Azul, Negro, Rojo



Incluye 400 hojas de notas.



HL 6655
ESTUCHE CON PORTA NOTAS



Material: Plástico
Técnica de impresión: Serigrafía
Área de impresión: 11 x 6 cm
Colores: Negro

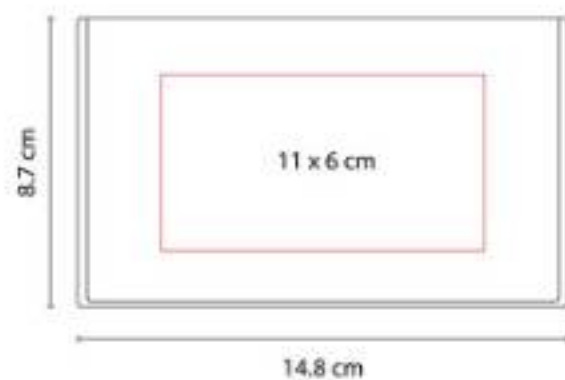

Incluye notas adheribles amarillas y 2 banderillas de colores.

KTC 310
BASE CHOOYU



Material: Madera
Técnica de impresión: Láser / Serigrafía
Área de impresión: 0.7 x 5 cm Base / 1 x 2.5 cm Figura
Colores: Madera

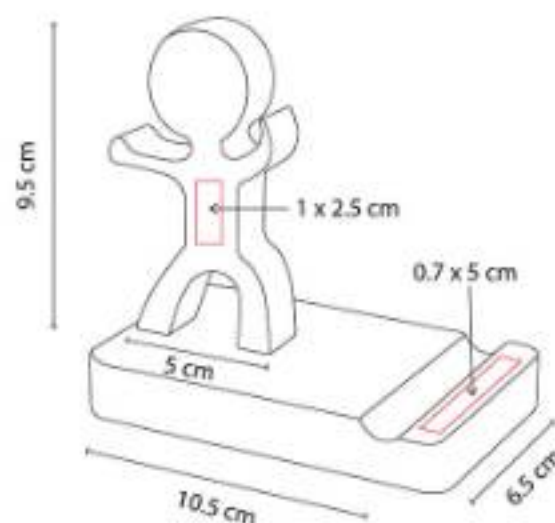

Base para smartphone.

M 83230
TARJETERO KALI



Material: Aluminio
Técnica de impresión: Láser / Pantógrafo / Serigrafía
Área de impresión: 5 x 8 cm
Colores: Gris

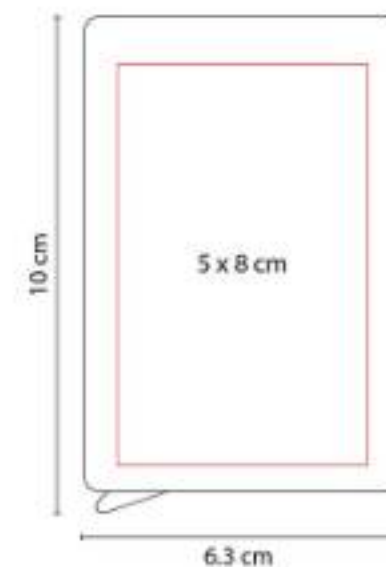

"Tarjetero vertical. Mecanismo "pop up" para desplegar tarjetas. Sistema anti robo RFID.



M 83400
TARJETERO KOZE



Material: Curpiel / Metal
Técnica de impresión: Láser / Serigrafía
Área de impresión: 5 x 5 cm Curpiel / 5 x 0.8 cm Metal
Colores: Negro

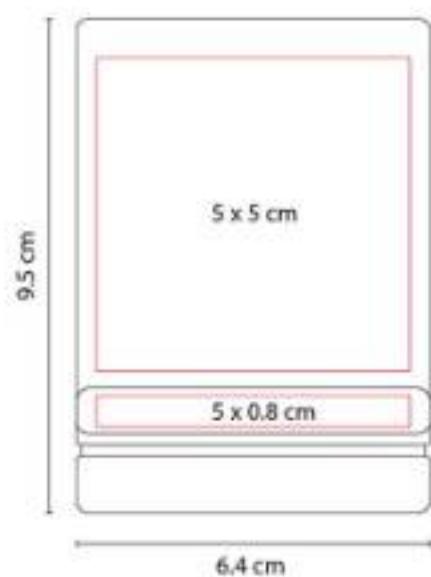

Tarjetero vertical. Doble compartimento.

M 83500
TARJETERO SAVE



Material: Plástico / Aluminio
Técnica de impresión: Láser / Serigrafía
Área de impresión: 7 x 4 cm
Colores: Plata

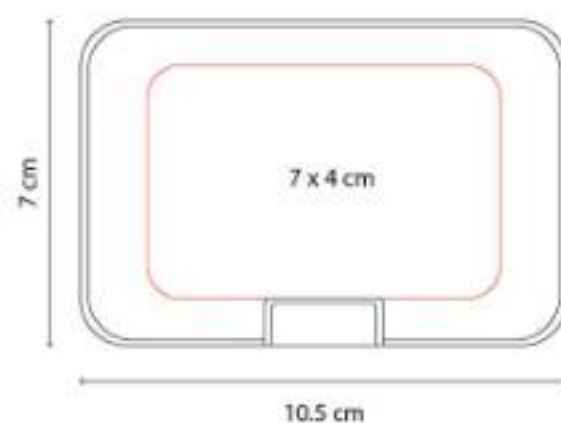

Con 6 espacios para tarjetas. Sistema anti robo RFID.

M 83900
TARJETERO ANTIMICROBIANO



Material: Plástico
Técnica de impresión: Serigrafía / Tampografía
Área de impresión: 2.5 x 6 cm
Colores: Blanco

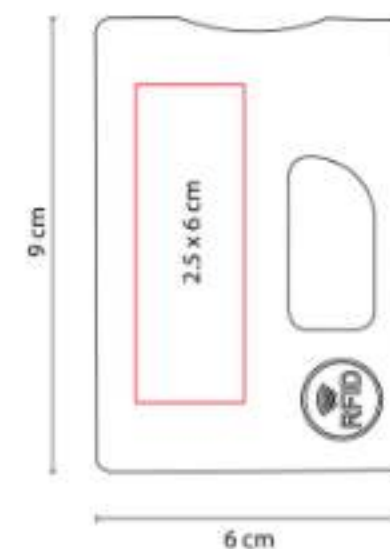

Tarjetero vertical. Espacio para una tarjeta. Desplazar la tarjeta para su uso. Material antimicrobiano.



M 83964
TARJETERO VEKONY



Material: Aluminio
Técnica de impresión: Láser / Pantógrafo / Serigrafía
Área de impresión: 7 x 3 cm
Colores: Plata

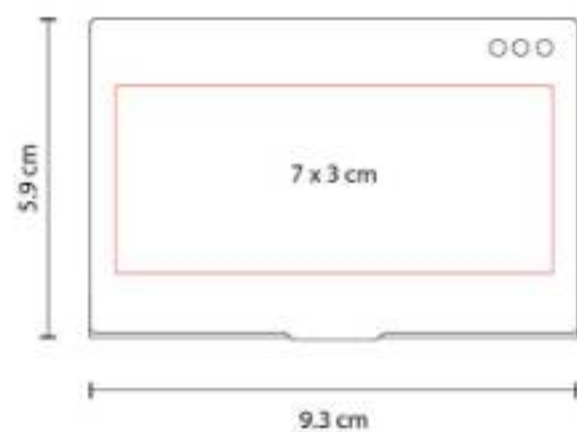

Posición horizontal.

PRO 027
PORTAGAFETE RETRÁCTIL



Material: Plástico
Técnica de impresión: Goteado en Resina / Tampografía
Área de impresión: 2.1 cm Diámetro
Colores: Azul Translucido, Blanco, Naranja, Rojo Translucido, Verde

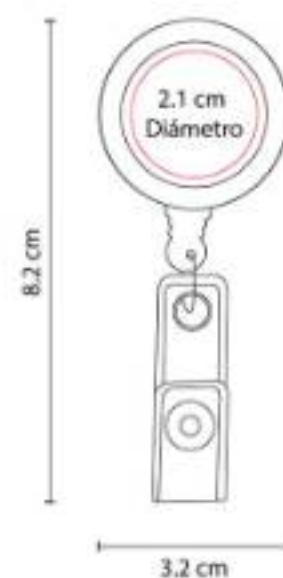

Cordón de 85 cm. Incluye clip porta tarjetas.

PRO 030
PORTAGAFETE GAURI



Material: Metal
Técnica de impresión: Goteado en Resina
Área de impresión: 2.2 cm Diámetro
Colores: Plata

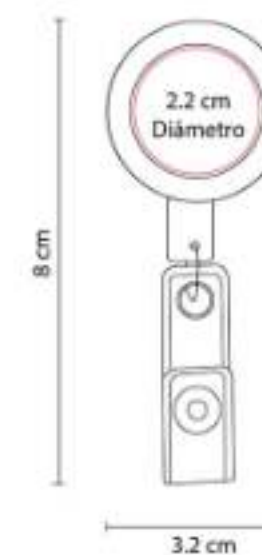

Cordón de 70 cm. Incluye clip porta tarjetas.



PRO 055.
**PORTA CLIPS IMANTADO ANTI-
STRESS**



Colores: Blanco





fiorella@efectividadavisual.com

Whatsapp: 300 8754831

efectividadavisual.com